

Der neue IONIQ 5





Österreichmodelle gemäß aktueller Preisliste



IONIQ

Energie für Ihre Welt.

Atemberaubend schön und eindrucksvoll fortschrittlich – der IONIQ 5 definiert die Art und Weise, wie Menschen Elektroautos sehen, neu. Der IONIQ 5 kombiniert auf elegante Weise innovatives Concept-Car-Design mit beeindruckender Leistung, umweltfreundlichen Materialien und einer erstaunlichen Auswahl an intelligenter Technologie – dieses vollelektrische CUV ist ein echter „Game Changer“. Ausgestattet mit einem 800 Volt Batteriesystem für ultraschnelles Aufladen und einer Reichweite von bis zu 507 km*, bringt er Sie elektrisch und gleichzeitig elegant weiter.

*vorläufige Daten

Unverwechselbar. Ikonisch. Echt.

Das sportlich, elegante Exterieur des IONIQ 5 ist eine Hommage an das Designerbe – neu interpretiert für die Zukunft. Der neue IONIQ 5 ist inspiriert vom futuristischen Design des Concept 45 EV, das 2019 auf der Internationalen Automobilausstellung (IAA) in Frankfurt enthüllt wurde. Dies ist wiederum eine Hommage an eines der ikonischsten Fahrzeuge in der Geschichte von Hyundai: dem 1974 veröffentlichten Pony Coupé Concept. Von der Seite betrachtet, sehen wir eine futuristische Neuinterpretation des Pony Fastback-Stils mit den kurzen Überhängen. Präzise modellierte Oberflächen und Formen geben dem IONIQ 5 ein kantiges, fast geometrisches Aussehen.

Das Design des IONIQ 5 ist ein erfrischender Ansatz für Elektrofahrzeuge, der die Komplexität beseitigt und klare Linien und minimalistische Strukturen zelebriert. Mit einem starken Fokus auf Minimalismus, erstreckt sich Hyundais allererste Clamshell-Motorhaube über die gesamte Breite des Fahrzeugs und minimiert die Abstände zwischen den Elementen für einen sauberen Hightech-Look. Das Highlight der Front sind die unverwechselbaren LED-Scheinwerfer mit 256 parametrischen Pixeln. Design-Elemente, die alle zukünftigen IONIQ-Modelle auszeichnen werden.



Österreichmodelle gemäß aktueller Preisliste





Österreichmodelle gemäß aktueller Preislite



Entworfen um zu faszinieren und auf Effizienz getrimmt.

Der IONIQ 5 ist nicht nur ein echter Hingucker, sondern wurde auch aerodynamisch auf den neuesten Stand gebracht. Aerodynamische Komponenten wie aktive Luftklappen, die komplette Unterbodenverkleidung und der Dachspoiler minimieren den Luftwiderstand und maximieren so gleichzeitig die Leistung. Die im Spoiler integrierten Öffnungen leiten den Strömungsdruck zur Heckscheibe und verbessern so das Strömungsverhalten. Natürlich sorgt diese aerodynamische Effizienz dafür, dass Sie mit jeder einzelnen Ladung weiter kommen, zusätzlich macht es jede Fahrt angenehmer – mit optimaler Laufruhe durch Windgeräuschreduzierung.



Österreichmodelle gemäß aktueller Preisliste

Design Highlights.

Das fortschrittliche Design des IONIQ 5 stellt eine Abkehr von den bisherigen Normen dar und erkundet eine neue Designfreiheit, die die speziell entwickelte Plattform ermöglicht. Dies ist die Neudefinition von zeitlosem Design, ein Thema, das sich mit dem Wachstum der IONIQ-Produktpalette ausweiten wird.



Frontstoßfänger mit aktiver Luftklappe.

Der vordere Stoßfänger wird durch die auffällige V-Form definiert, die die Pixel LED-Lichteinheiten betont. Die aktiven Luftklappen, die oberhalb des Unterfahrschutzes integriert sind, verstärken den Hightech-Look in der Front und verbessert gleichzeitig die Energieeffizienz im geschlossenen Zustand bzw. kühlt im geöffneten Zustand bedarfsgerecht.



Heckleuchten mit parametrischen Pixeln.

Das innovative LED-Lichtdesign findet sich auch im Heck wieder. Das stimmungsvolle Design des Heckstoßfängers und der Heckklappe harmoniert kraftvoll mit den rechteckigen, aus parametrischen Pixeln bestehenden, Heckleuchten.



Österreichmodelle gemäß aktueller Preisliste

Aerodynamische 20 Zoll Leichtmetallräder (Option O2).

Die exklusiven, aerodynamisch optimierten Räder greifen das parametrische Designthema auf und harmonieren wunderbar mit der Karosserie.

Technologie Highlights.

Der IONIQ 5 definiert die Art und Weise, wie die Menschen Elektrofahrzeuge sehen, neu und bietet mit seiner innovativen Nutzung des Innenraums und seiner hochmodernen intelligenten Technologie ein wirklich neues Erlebnis.



Österreichmodelle gemäß aktueller Preisliste

Vehicle to Load.

Mit dem neuen IONIQ 5 können Sie jedes externe Gerät mit Strom versorgen und Elektrofahrräder, Roller oder Campingausrüstung aufladen – unterwegs oder an Ihrem Lieblingsplatz im Freien. Unterhalb der Sitze der zweiten Reihe befindet sich eine 230V-Bordsteckdose. Mit einem Konverter, der an den Außenladeanschluss angeschlossen wird, können Sie auch bei ausgeschaltetem Fahrzeug Geräte mit bis zu 3,6 kW mit Strom versorgen.



Österreichmodelle gemäß aktueller Preisliste

Induktive Ladestation (nicht kompatibel mit allen Mobiltelefonen).

In der verschiebbaren Mittelkonsole befindet sich eine kabellose Highspeed-Ladestation: die Universal-Insel, die sich um 144 mm verschieben lässt, damit auch die Passagiere der zweiten Reihe Zugang zu den Getränkehaltern, USB-Anschlüssen und der induktiven Ladestation haben.



Regeneratives Bremssystem.

Dieses System lädt die Batterie während der Fahrt auf, indem es den Elektromotor zum Abbremsen des Fahrzeugs nutzt. Sie können die Menge an Energie, die das System zurückgewinnt und in der Batterie speichert, steuern, indem Sie die Intensität der Rekuperationswippen am Lenkrad einstellen. Je höher die Intensität, desto mehr verzögert das Fahrzeug und lädt die Batterie, sobald Sie den Fuß vom Gaspedal nehmen. Wenn Sie die linke Schaltwippe gedrückt halten, wirkt die maximale Stärke der regenerativen Bremsung und Sie können das Auto auf diese Weise bis zum Stillstand abbremsen, ohne das herkömmliche Bremspedal betätigen zu müssen (i-PEDAL). Zusätzlich nutzt das regenerative Bremssystem die Radarsensoren in der Front, um die Stärke der regenerativen Bremsung automatisch zu steuern, auf den vorausfahrenden Verkehr reagieren und entsprechend verzögern zu können.



Head-up Display (Augmented Reality).

Diese clevere Funktion verwandelt die Windschutzscheibe in einen Bildschirm, der Sie sicher durch die Welt führt. Es werden Informationen wie Navigationshinweise oder Fahrspurwarnungen direkt in Ihr Sichtfeld projiziert. So haben Sie stets alle Informationen im Blick, während Ihre Aufmerksamkeit auf der Straße bleibt.

Komfort Highlights.

Das Herzstück des eleganten Armaturenbretts bilden das 12,3 Zoll große Navigationssystem, sowie die gleich dimensionierten digitalen Armaturen. Da auch Apple CarPlay™ und Android Auto™ an Bord sind, können Sie Ihr Smartphone anschließen und Ihre Apps sowie Musik auf den Touchscreen des Navigationssystems übertragen. Links neben den digitalen Armaturen befindet sich eine Fläche, an der Sie Notizen oder Bilder anpinnen können und der elegante Shift-by-Wire Schalter im neuem Design befindet sich nun an der Lenksäule. Das Premium Sound System von BOSE rundet das stimmige Interieur-Konzept ab und sorgt für glasklaren Klang.

Apple CarPlay™ ist eine eingetragene Marke von Apple Inc. Android Auto™ ist ein eingetragenes Warenzeichen von Google Inc.



SUV Vielseitigkeit für Elektromobilität.

Der neue IONIQ 5 ist so konzipiert, dass er Sie in Ihrem Alltag unterstützt und viel Platz für Passagiere und Gepäck bietet. Der 3.000 mm lange Radstand des IONIQ 5 bietet die Geräumigkeit eines großen SUVs und damit ein hervorragendes Kofferraumvolumen von 527 Litern. Dank den im Verhältnis 60:40 umklappbaren Sitzen erhalten Sie insgesamt ein Laderaumvolumen von bis zu 1.587 Liter – perfekt für Wochenendausflüge oder den Transport von großen Gegenständen. Wenn dieser Platz nicht ausreichend ist, bietet Ihnen der IONIQ 5 die Möglichkeit einen Anhänger mit einem Gewicht von bis zu 1.600 kg (bei 77,4 kWh Batterie) zu ziehen. Zusätzlich wurde Stauraum dort geschaffen, wo sich normalerweise der Verbrennungsmotor befindet. Der zweite Kofferraum in der Front bietet bis zu 57 Liter ausreichend Stauraum für das Ladekabel. Egal, wohin Sie die Abenteuer des Lebens führen, der IONIQ 5 begleitet Sie auf Schritt und Tritt und setzt neue Maßstäbe für einen umweltbewussten Lebensstil.



Leben, fahren, arbeiten, entspannen.

Im Innenraum des IONIQ 5 verschwimmen die Grenzen zwischen Wohnraum und Fahrgastraum. Durch die neue, eigens entwickelte EV-Plattform konnte ein völlig neues Raumerlebnis geschaffen werden. Ein ebener Boden, außergewöhnlich einstellbare Vordersitze und eine Mittelkonsole, die bis zu 144 mm verschiebbar ist, sorgen für einmalige Flexibilität.

Darüber hinaus wurden im gesamten Innenraum umweltfreundliche Materialien verwendet. Die Sitze sind mit einem ökologisch verarbeiteten Leder bezogen, das mit pflanzlichen Ölen aus Leinsamen gefärbt und behandelt wurde. Für den Dachhimmel, den Teppich und die Sitzbezüge werden Rohstoffe verwendet, die aus Zuckerrohr gewonnen werden – eine Lösung, die sowohl recycelbar als auch schön ist. Die Stoffpolsterung besteht aus Textilien, die unter anderem aus Wolle und Polygarnen gewonnen wurde, sowie aus einem Material, welches aus Fasern gewebt ist, die aus recycelten gebrauchten PET-Plastikflaschen hergestellt wurden. Das Armaturenbrett, die Schalter, das Lederlenkrad und die Türverkleidungen sind mit einem Polyurethan-Biolack beschichtet, der aus Ölen von Rapsblüten und Mais besteht – ein weiterer Beitrag zur Nachhaltigkeit unserer Herstellungsprozesse.



Österreichmodelle gemäß aktueller Preisliste





Österreichmodelle gemäß aktueller Preisliste

Die nächste Stufe der Elektromobilität.

Dieser rein elektrische Mittelklasse-SUV kombiniert auf elegante Weise Leistung mit einer beeindruckenden Anzahl intelligenter Technologien und einer Reichweite von bis zu 507 km* – ein echter Quantensprung! Abhängig von Ihren Mobilitätsbedürfnissen und Leistungswünschen ist der IONIQ 5 in einer Reihe von verschiedenen Konfigurationen erhältlich. Wählen Sie aus zwei Batteriegrößen: 58,2 kWh (Short Range) oder 77,4 kWh (Long Range). Außerdem können Sie sich für eine Allradversion mit zwei Elektromotoren oder eine Version mit Hinterradantrieb und einem Elektromotor entscheiden. Egal, für welche Konfiguration Sie sich entscheiden, der IONIQ 5 bietet sportliche Beschleunigung: von 0 auf 100 km/h in nur 5,1 Sekunden* in der Allradversion (77,4 kWh) und in 7,3 Sekunden* in der Version mit Heckantrieb (77,4 kWh). Beide erreichen eine Höchstgeschwindigkeit von 185 km/h*.

*vorläufige Daten





IONIQ 5

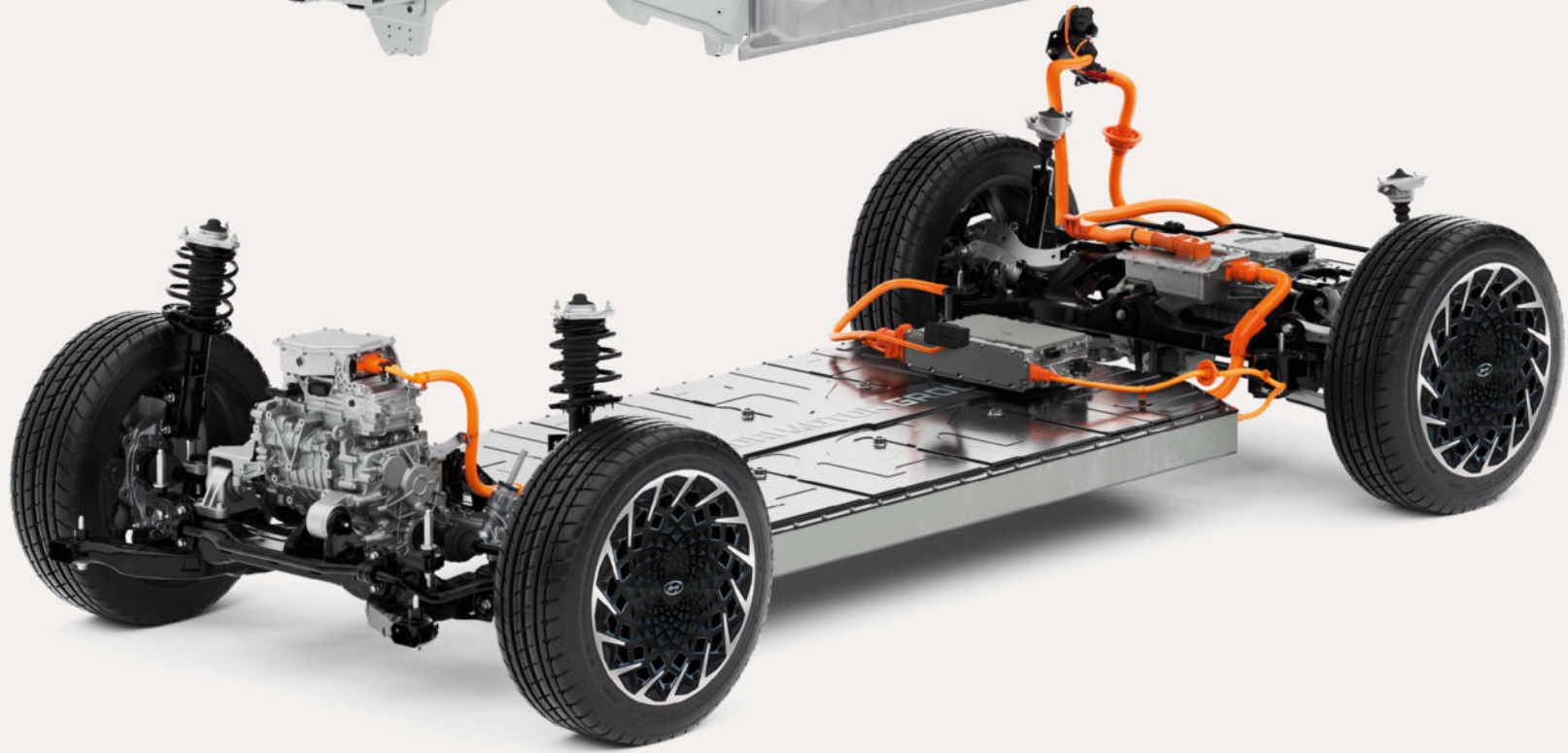
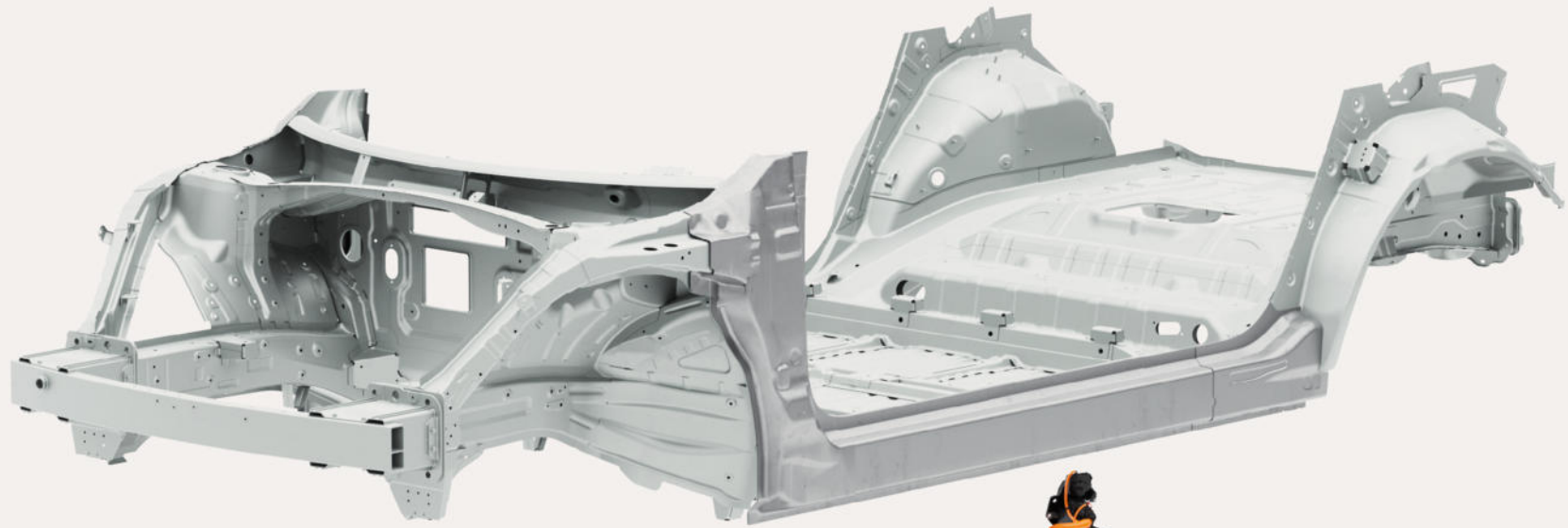

Mit E-GMP auf dem Weg ins elektrische Zeitalter.

Der IONIQ 5 ist das erste Fahrzeug, das auf der neuen Electric-Global Modular Platform (E-GMP) von Hyundai aufgebaut ist. Diese von Hyundai entwickelte Plattform für batteriebetriebene Elektrofahrzeuge ermöglicht schnelleres Laden, höhere Reichweiten, mehr Platz im Innenraum und besseres Handling. Die Position der Batterie zwischen den Achsen sorgt für eine ideale Gewichtsverteilung und einen niedrigen Schwerpunkt für ein verbessertes Fahrverhalten. Durch den Einbau der Batterie unter der Bodenplatte entfällt außerdem der Mitteltunnel, was zu einem perfekt ebenen Boden führt. Dies sorgt für mehr Beinfreiheit und unterstreicht das Gefühl von Offenheit und Geräumigkeit im gesamten Fahrzeug.



Die neue E-GMP Plattform und die Sicherheitstechnologien arbeiten im Einklang, um die Passagiere und die Batterie zu schützen. Eine Zone, die die Aufprallenergie absorbiert, verteilt die Aufprallkräfte entlang der Energielastpfade in der Knautschzone, deren Strukturen so ausgelegt sind, dass sie sich auf vorhersehbare Weise verformen und so die Aufprallenergie reduzieren und gleichzeitig die Insassen und die 800V-Batterie schützen. Die Lastaufnahmezone im vorderen Bereich des Armaturenbretts enthält eine Ausweichstruktur, um die Aufprallenergie auf das Power Electrical System und die Batterie zu minimieren. Die Hochvoltbatterie, die im Fahrzeugboden integriert ist, wird durch eine ultrahochfeste Stahlstützstruktur abgeschirmt, um die Aufprallsicherheit zu verbessern.

Das neue Power Electrical System (PE) von Hyundai ist der neue Maßstab für Effizienz in der Branche. Bestehend aus dem Antriebs- und Verzögerungsmotor, Wechselrichter und Batterie ist das PE-System das Herzstück des EV – es ersetzt sozusagen den herkömmlichen Verbrennungsmotor. Zu den Highlights dieses Systems gehören die fortschrittliche Integration von Motor, Verzögerer und Wechselrichter in einer Einheit. Diese Integration vergrößert den Fahrbereich und erhöht den Systemwirkungsgrad auf einen branchenführenden Standard. Die innovative Ladeelektronik (ICCU) nutzt die Technologie der Hochvolt-Siliziumkarbid, um das Laden mit 800V zu unterstützen und macht auch Vehicle to Load möglich.



Vehicle to Load Technologie.

Schließen Sie Ihren Laptop oder Ihr Elektrofahrrad an, um diese zu laden – genau wie zu Hause. Mit der innovativen Vehicle to Load Technologie des IONIQ 5 können Sie das Beste aus der nachhaltigen Elektromobilität herausholen. Im Fond befindet sich eine 230V-Bordsteckdose, mit der Sie jedes elektrische Gerät aufladen können – unterwegs oder vor Ort. Und wenn Sie am Strand sind oder campen, können Sie Ihre Elektroroller aufladen oder Ihre Campingausrüstung mit einem Konverter betreiben, der in den Außenladeanschluss eingesteckt wird. Der Außenanschluss liefert bis zu 3,6 kW Leistung, auch wenn das Fahrzeug ausgeschaltet ist.



Zu Hause laden / AC-Ladung.

Abhängig von Ihrem Netzanschluss zu Hause oder der Art der Ladestation, zu der Sie Zugang haben, bietet Ihnen der IONIQ 5 neben der ultra-schnellen Gleichstromladung eine Reihe flexibler Lademöglichkeiten. Sie können zu Hause über Nacht laden, um die Vorteile der Stromtarife zu nutzen, oder beim Einkaufen im Supermarkt laden – das leistungsstarke 10,5 kW Bordladegerät bietet Ihnen eine Reihe flexibler Möglichkeiten.

Charge myHyundai.

Willkommen bei Charge myHyundai: eine umfassende und benutzerfreundliche Lösung für das Laden an öffentlichen Ladestationen, die Ihnen Zugang zu über 230.000 Ladepunkten in 29 europäischen Ländern bietet. Genießen Sie einfaches grenzüberschreitendes Laden mit einem einzigen Vertrag durch E-Roaming. 1 App. 1 Karte. 1 Rechnung. Das bedeutet keine Probleme dank einer einfachen Lösung für eine einzige Zahlung. Wir bieten mehrere attraktive Tarifmodelle, damit Sie jenen finden, der Ihren Bedürfnissen entspricht.

Jetzt auch in Österreich.

Charge myHyundai ist derzeit in zehn europäischen Märkten verfügbar: Dänemark, Deutschland, Frankreich, Großbritannien, Italien, Norwegen, Schweden, Schweiz, Spanien und Tschechische Republik. Eine Ausweitung des Dienstes ist für die nahe Zukunft geplant.

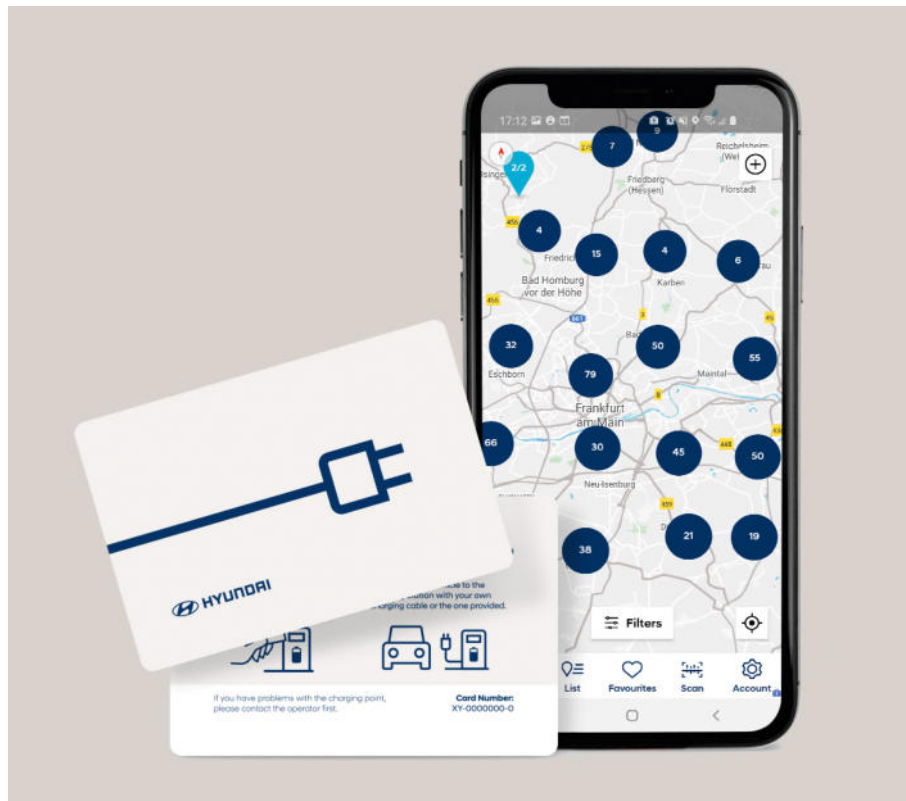

IONITY.

Das Unternehmen IONITY baut und betreibt ein Hochleistungs-Ladenetz entlang der europäischen Autobahnen mit modernster Technologie mit einer Ladeleistung von bis zu 350 kW. Profitieren Sie von maximalen Ladegeschwindigkeiten und kurzen Ladezeiten, während Sie stets mit 100% erneuerbarer Energie versorgt werden, um emissionsfrei und klimaneutral unterwegs zu sein. Ihre Vorteile auf einen Blick:

- **Weltweit 257.693 Ladestationen**
- **Nur eine Ladekarte**
- **Mobile App für die einfache Nutzung**
- **Wunsch-Tarif wählbar**

Weitere Informationen über Elektromobilität finden Sie unter:

<https://www.hyundai.at/e-mobilitaet/charge-myhyundai>



Hyundai Bluelink® – Konnektivität auf neuem Niveau.

Steuern Sie Ihr Auto über Ihr Smartphone – oder mit Ihrer Stimme. Der IONIQ 5 ist mit dem neuesten Update von Hyundai Bluelink® ausgestattet – für nahtlose Konnektivität mit Online-Spracherkennung und einer Vielzahl von Funktionen, die Ihre Fahrt noch komfortabler und angenehmer machen. Zusätzlich zu den vielen cleveren Funktionen, die Sie mit der Bluelink-App steuern können, ist ein kostenloses Drei-Jahres-Abonnement für Hyundais LIVE-Dienste im Navigationssystem enthalten. Mit dem IONIQ 5 wurde die Navigationsdatenbank innerhalb der Bluelink-Cloud-Umgebung erweitert, um mehr Ladestationen auf der Karte anzuzeigen, einschließlich Verfügbarkeit und geschätzter Ladezeit.

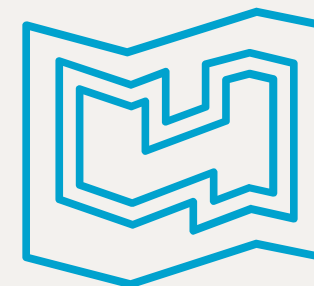
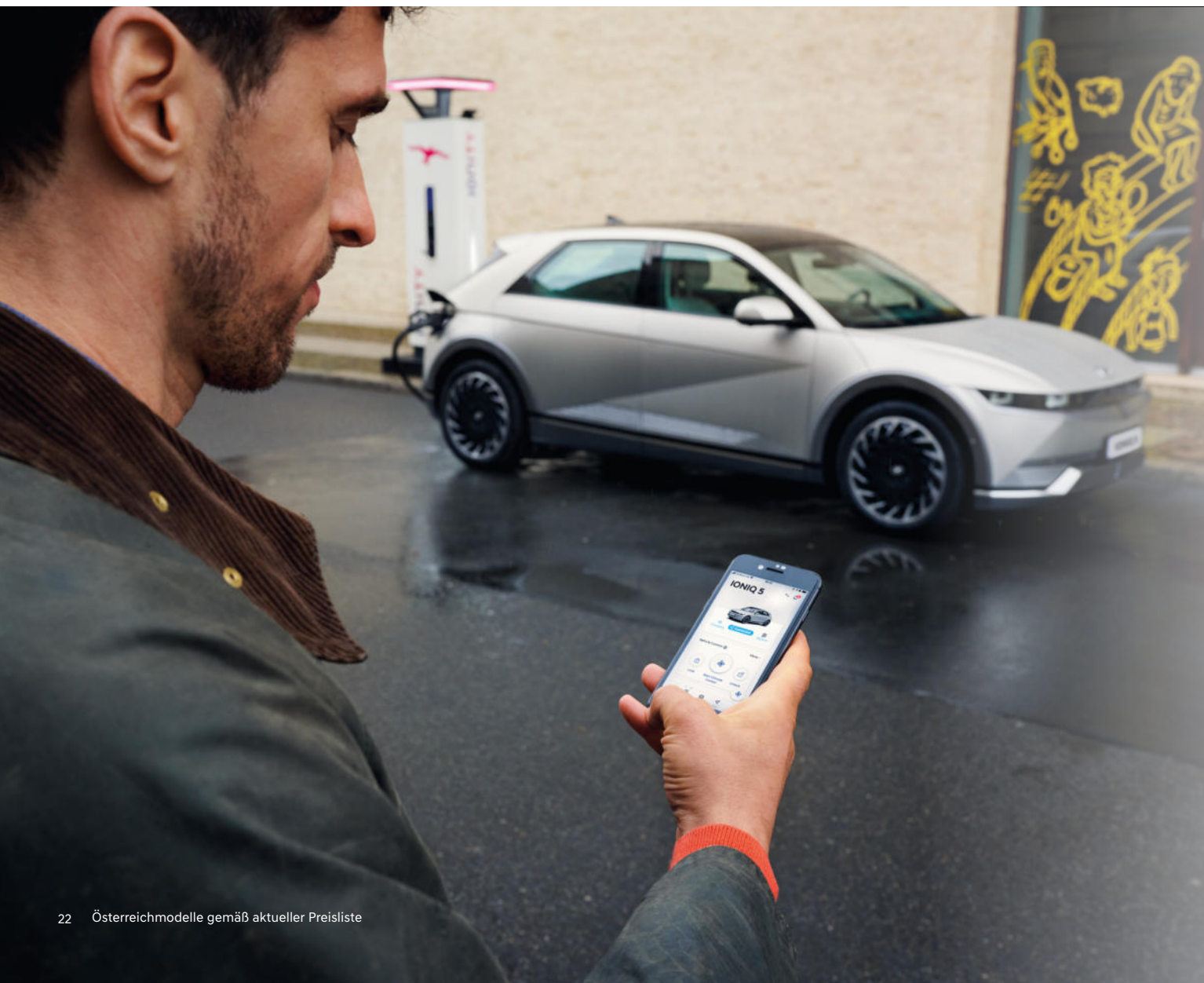

Eingeben des Zielortes per App

Einsteigen und losfahren: Mit Hilfe des Navigationssystems, können Sie, noch bevor Sie ins Auto steigen, per Bluelink®-App nach Ihrem Zielort suchen. Über Bluelink® wird die Route auf Ihr Navigationssystem übertragen und ist bereit, sobald Sie es sind.

Mein Fahrzeug suchen

Sie wissen nicht mehr genau, wo Sie geparkt haben? Kein Problem, die Bluelink®-App führt Sie zu Ihrem Fahrzeug.

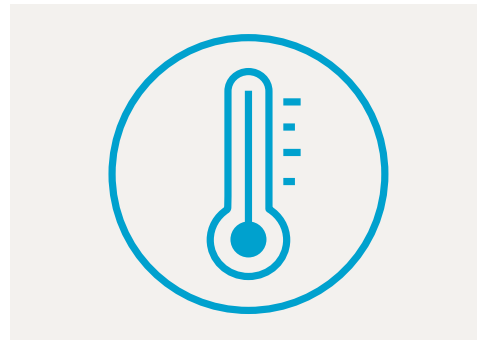
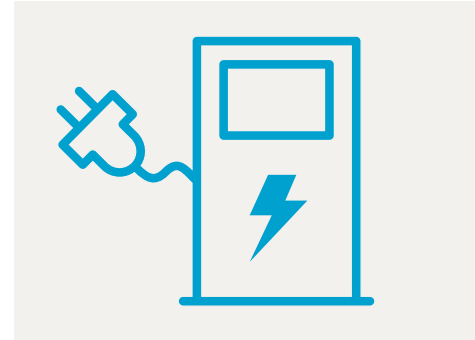
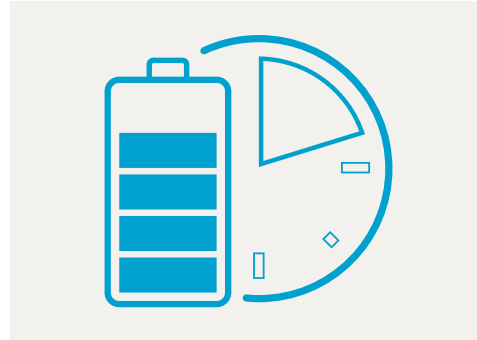

Per App das Fahrzeug versperren und entriegeln

Ihr Fahrzeug ist nicht abgeschlossen? Keine Sorge, Ihr IONIQ 5 schickt Ihnen automatisch eine Nachricht auf Ihr Smartphone. Dann können Sie nach Eingabe Ihres PIN-Codes das Fahrzeug per Knopfdruck über die Bluelink®-App versperren oder entriegeln.

Diagnose auf Abruf

Zur Sicherheit können Sie eine Diagnose zum Status Ihres Fahrzeugs per Bluelink®-App auf Ihrem Smartphone durchführen.

Programmierbares Laden

Durch Zugriff auf das Batteriemanagementsystem, behalten Sie die volle Kontrolle. Sie können die Ladezeiten ganz einfach an Ihren Tagesablauf anpassen. Nutzen Sie dazu die Funktion Ladezeitenreservierung zum Starten und Beenden des Ladevorgangs.

Ferngesteuerte Klima- und Heizeinstellungen

Mit der App können Sie Ihr Auto vorheizen, die Scheiben enteisen und die Lenkradheizung aktivieren, egal wo Sie sind. Wenn das Auto an eine externe Stromquelle angeschlossen ist, zum Beispiel zu Hause in der Garage, können Sie auch einen Zeitpunkt für das Vorheizen festlegen, um Batteriestrom zu sparen, der später zum Heizen des Fahrzeugs auf der Straße benötigt wird.

Ladestation in der Nähe finden

Machen Sie sich keine Sorgen, dass die Batterie leer wird: Der IONIQ 5 zeigt Ihnen in Echtzeit Informationen zu Ladestationen wie Standorte, Steckertypen und Verfügbarkeit an.

Parkhäuser und kostenpflichtige Parkplätze

Schneller und stressfreier einen Parkplatz finden: Die Funktion informiert Sie über Parkmöglichkeiten in Parkhäusern bzw. auf kostenpflichtigen Parkplätzen. Sie können Tarife vergleichen, Informationen zu Parkbeschränkungen erhalten und sich direkt zum Parkplatz navigieren lassen.

Connected Routing

Nutzen Sie präzisere Verkehrsinformationen, exaktere vorausberechnete Ankunftszeiten und zuverlässigere Routenberechnungen, um schneller ans Ziel zu kommen: Der neue Hyundai Cloud-Server nutzt gespeicherte Daten und aktuelle Informationen für eine verbesserte Streckenberechnung.

Wegweiser für die letzten Meter

Wenn Sie Ihren IONIQ 5 parken, bevor Sie Ihr Ziel erreicht haben, können Sie die Navigation vom Auto auf Ihre Bluelink®-App umschalten. Ihr Smartphone zeigt Ihnen dann mittels Augmented Reality den genauen Weg dorthin.

Hyundai Smart Sense - Mit gutem Gefühl unterwegs.

Mit Hyundai Smart Sense, unserem hochmodernen Assistenzsystemen, ist der IONIQ 5 mit den allerneuesten Sicherheits- und Assistenzfunktionen ausgestattet, die für zusätzliche Sicherheit sorgen. Vom autonomen Bremsen, um Kollisionen zu vermeiden und Halten in der Spur, bis zum Erkennen von Fahrzeugen im toten Winkel. Diese Systeme warnen und greifen (wenn es notwendig ist) ein, um Sie vor Gefahren zu schützen.

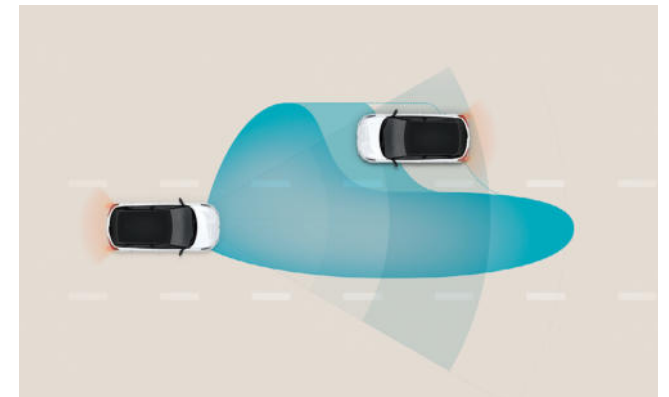
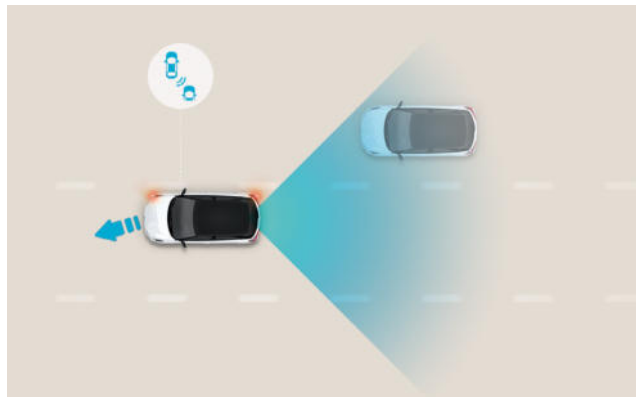
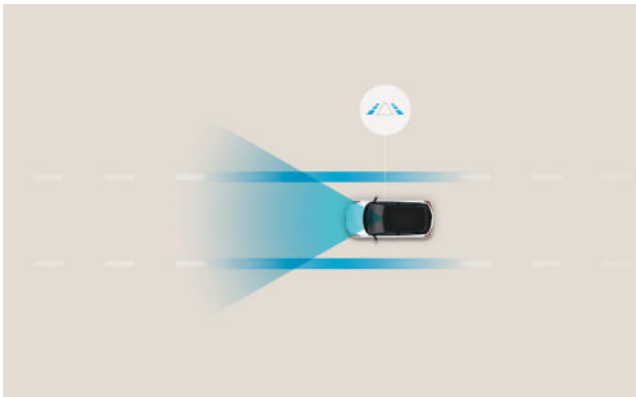
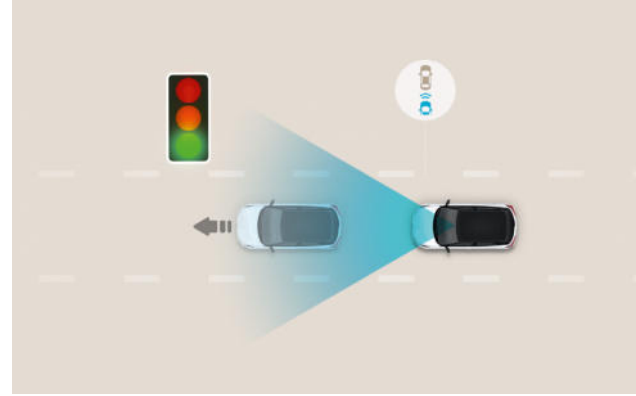
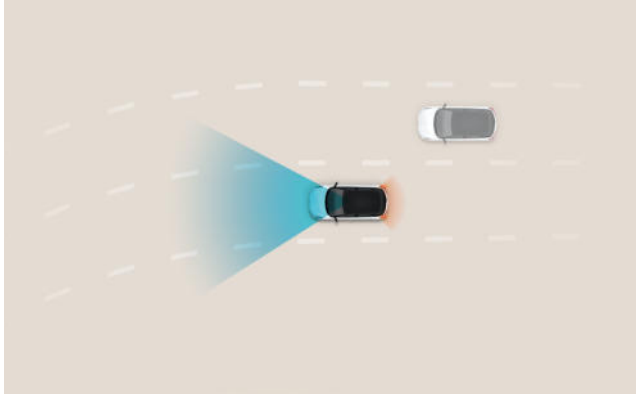

Navigationsunterstützter Adaptiver Tempomat inkl. Abstandsregelung (NSCC)

Das System verwendet das moderne Navigationssystem, um bevorstehende Kurven oder Geraden auf Autobahnen zu analysieren und passt damit die Geschwindigkeit automatisch an, um sicherer ans Ziel zu kommen.

Spurfolgeassistent (LFA)

Ist der Spurfolgeassistent aktiviert, bleibt das Fahrzeug mittig in der Fahrspur.

Wegfahrhinweis (LVDA)

Der Wegfahrhinweis informiert Sie, sobald sich das Fahrzeug vor Ihnen wieder in Bewegung setzt. Diese clevere Funktion erleichtert speziell Fahrten in der Stadt oder bei Stau.

Toter-Winkel-Assistent (BCA)

Der Toter-Winkel-Assistent nutzt Radarsensoren im unteren hinteren Heckbereich, um Sie vor Verkehrsteilnehmern im toten Winkel zu warnen. Sobald Sie den Blinker setzen, ertönt ein Warnsignal und das System bremst selektiv einzelne Räder, um den Wagen wieder in der Spur zu halten.

Querverkehr-Assistent hinten (RCCA)

Beim Rückwärtsfahren aus Bereichen mit schlechter Sicht warnt Sie der Querverkehr-Assistent hinten vor seitlich nähernden Fahrzeugen und bremst bei Bedarf automatisch ab.

Fernlichtassistent (HBA)

Entspannter fahren bei besserer Sicht: Der Fernlichtassistent erkennt nicht nur entgegenkommende, sondern auch vorausfahrende Fahrzeuge und blendet automatisch ab und sobald möglich wieder automatisch auf.

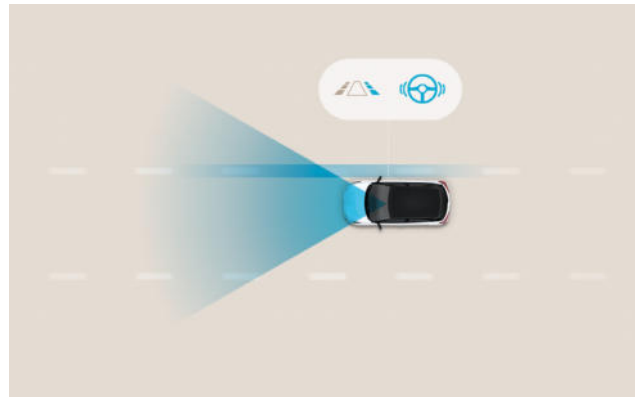
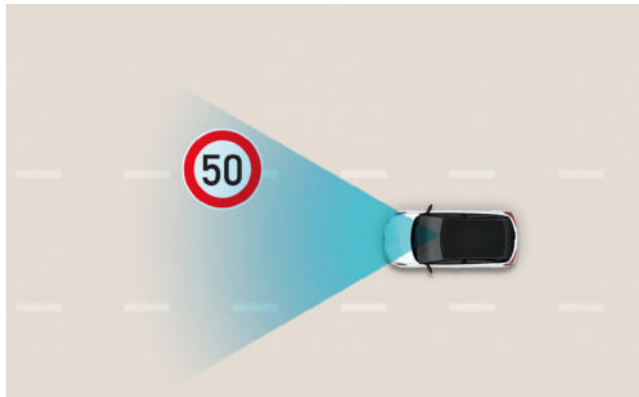
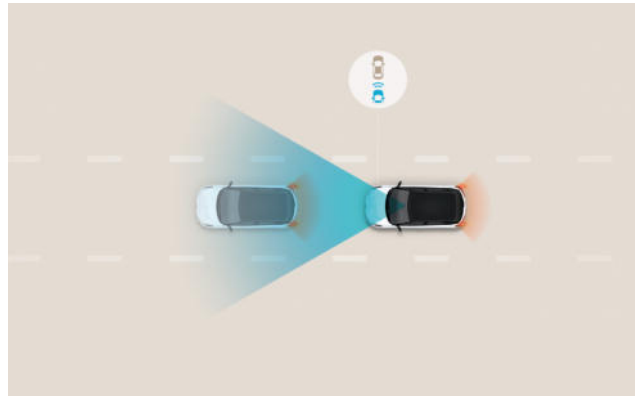
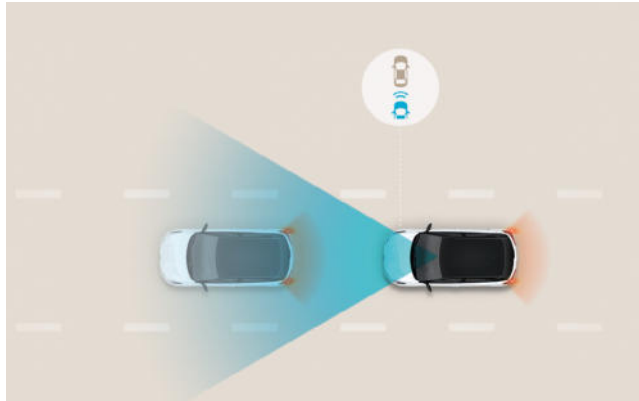

Autobahnassistent (HDA)

Der Autobahnassistent hält Sie in der Fahrspurmitte und sorgt dafür, dass Sie einen ausreichenden Abstand zum vorausfahrenden Fahrzeug halten. Dazu muss der adaptive Tempomat und der Spurfolgeassistent aktiviert sein.

Geschwindigkeitslimitassistent (ISLA)

Das System warnt Sie, sobald die erlaubte Höchstgeschwindigkeit überschritten wird. Zusätzlich erinnert es den Fahrer die gewählte Geschwindigkeit des Speedlimiters bzw. Tempomats anzupassen, um innerhalb der erlaubten Geschwindigkeitsbegrenzung zu bleiben.

Notbremsassistent inklusive Fußgänger- und Radfahrererkennung (FCA)

Mit Kamera und Radarsensoren überwacht der Notbremsassistent den Verkehr, warnt Sie bei plötzlichem Abbremsen des vorausfahrenden Fahrzeugs und bremst automatisch ab. Dieses System erkennt auch Fußgänger und Radfahrer.

Spurhalteassistent (LKA)

Der Spurhalteassistent überwacht mit der Frontkamera die Fahrbahnmarkierungen. Sobald Sie unbeabsichtigt die Spur verlassen, warnt Sie das System und löst bei Bedarf eine Lenkkorrektur aus.

Müdigkeitserkennung (DAW)

Sobald Sie Anzeichen von Müdigkeit erkennen lassen, informiert Sie die Müdigkeitserkennung mit einem Hinweis und empfiehlt Ihnen eine Pause.

Außenlackierungen

Wählen Sie zwischen neun Außenfarben, darunter fünf neue, von der Natur inspirierte Farbtöne, die exklusiv für den IONIQ 5 erhältlich sind, aus. Außerdem gibt es für den IONIQ 5 zwei matte Farben. Die aerodynamischen Leichtmetallfelgen wurden exklusiv für den IONIQ 5 entworfen. Sie greifen das Designthema auf, verströmen ein exklusives Elektro-Flair und harmonisieren wunderbar mit dem schlanken Profil.



Atlas White



Phantom Black Pearl



Lucid Blue Pearl



Cyber Gray Metallic



Galactic Gray Metallic



Shooting-Star Gray Matte



Gravity Gold Matte



Mystic Olive-Green Pearl



Digital Teal-Green Pearl

Innenraumfarben



Interieur Schwarz



Interieur Hellgrau

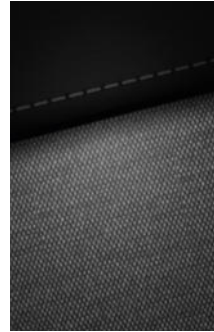

Stoff Schwarz/Grau
(BASE LINE)

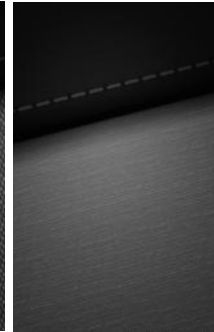

Stoff Schwarz/Grau
(PLUS LINE)

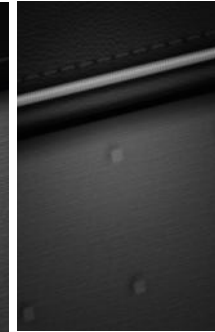

Stoff/Leder Schwarz
(PLUS LINE - P2)

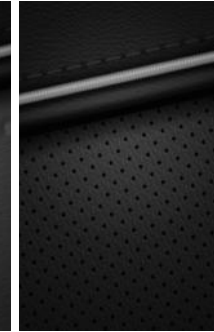

Leder Schwarz
(TOP LINE)



Leder Hellgrau
(TOP LINE)

Felgendesign



19 Zoll Leichtmetallfelge



20 Zoll Leichtmetallfelge
(PLUS LINE/TOP LINE - O2)



EU-VERORDNUNG ZUR REIFENKENNZEICHNUNG

Durch die neue EU-Verordnung zur Reifenkennzeichnungspflicht müssen alle Reifen, die in der EU verkauft werden (entweder direkt mit dem Fahrzeug oder separat) mit einer neuen Kennzeichnung versehen werden. Das neue Reifenlabel bieten eine übersichtliche Information über die allgemeine Klassifizierung der Reifenleistung hinsichtlich Rollwiderstand, Bremsen auf nassen Oberflächen und Rollgeräuschen.

ENERGIEEFFIZIENZ



Die Energieeffizienzklasse reicht von A (am effizientesten) bis G (am wenigsten effizient). Ein Reifen der Spitzenklasse hat einen weitaus geringeren Rollwiderstand und benötigt daher weniger Energie, um das Fahrzeug zu bewegen. Dies führt zu einem niedrigeren Kraftstoffverbrauch.

NASSBREMSEIGENSCHAFT



Die Nassgriff-Klasse reicht von A (kürzester Bremsweg auf nassem Asphalt) bis G (längster Bremsweg).

GERÄUSCHKLASSE



Die Geräuschklasse (Außengeräuschpegel in Dezibel) reicht von A (weniger Geräusche außerhalb des Fahrzeugs) bis B (mehr Geräusche) – Reifen mit Geräuschklasse C sind nicht mehr erlaubt. Dieses Geräusch unterscheidet sich vom „Hohlraumgeräusch“, bei dem es sich um jenes Geräusch handelt, das von den Felgen auf den Innenraum des Fahrzeugs übertragen wird.

ALPINE-SYMBOL



Zusätzlich bieten die Symbole neben der Geräuschklasse Informationen über den Griff auf Schnee- und Eisfahrbahnen. Reifen, die besonders gut für Schneebedingungen geeignet sind, tragen das „Alpine“-Symbol mit drei Gipfeln und Schneeflocke, das auch auf der Reifenseitenwand erscheint. Nordische Winterreifen zur Verwendung auf vereisten Flächen werden mit einem neuen Eisstahlgmiten-Symbol versehen.

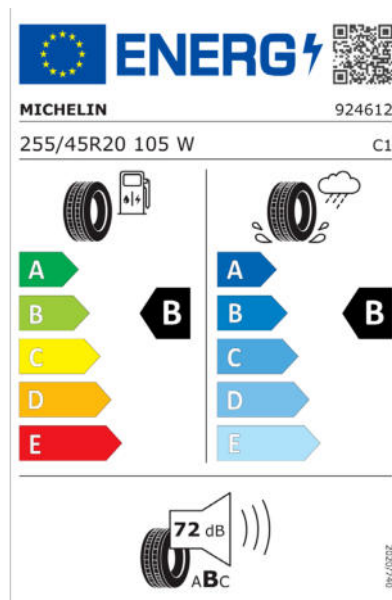
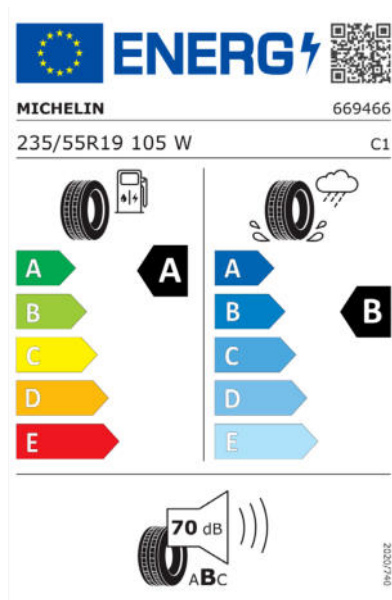

Technische Daten*

IONIQ 5

			IONIQ 5		
			Short Range 58,2 kWh 2WD	Long Range 77,4 kWh 2WD	Long Range 77,4 kWh 4WD
ELEKTROMOTOR					
Elektrische Leistung (max.)	vorne	[kW/PS]	- - -	- - -	73,9 (100)
	hinten	[kW/PS]	124,9 (170)	168,1 (229)	165,4 (225)
	gesamt	[kW/PS]	124,9 (170)	168,1 (229)	239,3 (325)
Drehmoment	vorne	[Nm]	- - -	- - -	255
	hinten	[Nm]	350	350	350
Batterietyp			Lithium-Ionen-Polymer	Lithium-Ionen-Polymer	Lithium-Ionen-Polymer
Nennkapazität	[kWh]		58,2	77,4	77,4
Nennleistung	[kW]		195	272	272
Nennspannung	[V]		520	697	697
Ladekapazität On-Board-Charger	[kW]		7,2 (einphasig) / 10,5 (dreiphasig)	7,2 (einphasig) / 10,5 (dreiphasig)	7,2 (einphasig) / 10,5 (dreiphasig)
Fahrgeräusch / Standgeräusch	[db(A)]		69,0 / -	69,0 / -	69,0 / -
FAHREIGENSCHAFTEN					
Höchstgeschwindigkeit	[km/h]		185	185	185
Beschleunigung von 0-100km/h	[Sek.]		8,5	7,3	5,1
VERBRAUCH / EMISSIONEN (nach WLTP)					
Stromverbrauch kombiniert (19"/20")	[kWh/100km]		16,7	17,0 / 18,0	17,9 / 19,1
Reichweite elektrisch kombiniert (19"/20")	[km]		384	507 / 476	481 / 454
ANTRIEB					
Art			Hinterradantrieb	Hinterradantrieb	Allradantrieb
Getriebe			1-stufig	1-stufig	1-stufig
FAHRGESTELL					
Bremsen vorne / hinten			Scheibenbremsen / Scheibenbremsen		
Radaufhängung vorne / hinten			MacPherson / Mehrlenker		
Reifendimension			235/55 R19 oder 255/45 R20		
GEWICHT					
Eigengewicht	[kg]		1.830 - 1.910	1.935 - 2.015	2.045 - 2.125
Höchstzulässiges Gesamtgewicht	[kg]		2.370	2.450	2.560
Anhängelast gebremst	[kg]		750	1.600	1.600
ungebremst	[kg]		750	750	750
Stützlast / Dachlast	[kg]		100 / 80	100 / 80	100 / 80

*Technische Daten sind vorläufige Daten. Die Reichweite kann abhängig von Straßenverhältnissen, Fahrstil und Temperatur deutlich variieren. Je nach Zustand der Hochspannungsbatterie, den Ladegerät-Spezifikationen und der Außentemperatur kann die zum Aufladen der Hochspannungsbatterie benötigte Zeit deutlich variieren.

Technische Daten*

IONIQ 5

IONIQ 5

			IONIQ 5		
			Short Range 58,2 kWh 2WD	Long Range 77,4 kWh 2WD	Long Range 77,4 kWh 4WD
ABMESSUNGEN					
Gesamtlänge		[mm]	4.635	4.635	4.635
Gesamtbreite		[mm]	1.890	1.890	1.890
Gesamthöhe		[mm]	1.647	1.647	1.647
Radstand		[mm]	3.000	3.000	3.000
Überhang	vorne	[mm]	845	845	845
	hinten	[mm]	790	790	790
Spurweite (19" / 20")	vorne	[mm]	1.638 / 1.628	1.638 / 1.628	1.638 / 1.628
	hinten	[mm]	1.647 / 1.637	1.647 / 1.637	1.647 / 1.637
Wendekreisdurchmesser		[m]	11,98	11,98	11,98
Bodenfreiheit		[mm]	160	160	160
Kofferraumvolumen	vorne	[Liter]	57	57	24
	hinten	[Liter]	527 - 1.587	527 - 1.587	527 - 1.587
LADEDAUER					
			Leistungsaufnahme max. 177 kW	Leistungsaufnahme max. 221 kW	
AC 1-phasig	(10% - 100%)				
ICCB-Ladekabel (max. 12A; 2,76 kW)	[hh:mm]		ca. 20:50		ca.30:45
AC 3-phasig (OBC-Limit 10,5 kW)	(10% - 100%)				
Typ-2-Ladekabel	[hh:mm]		ca. 05:15		ca. 06:30
DC	(10% - 80%)				
CCS-Stecker (50 kW)	[hh:mm]		ca. 00:45		ca. 01:02
CCS-Stecker (350 kW)	[hh:mm]		ca. 00:18		ca. 00:18

*Technische Daten sind vorläufige Daten. Die Reichweite kann abhängig von Straßenverhältnissen, Fahrstil und Temperatur deutlich variieren. Je nach Zustand der Hochspannungsbatterie, den Ladegerät-Spezifikationen und der Außentemperatur kann die zum Aufladen der Hochspannungsbatterie benötigte Zeit deutlich variieren.

5 JAHRE **Unlimitierte
Kilometergarantie** ¹

8 JAHRE **Batterie
Garantie** ²

¹ Die Hyundai 5 Jahres-Neuwagengarantie ohne Kilometerbegrenzung gilt nur für jene Hyundai-Fahrzeuge, welche als Neufahrzeug ursprünglich von einem autorisierten Hyundai-Vertragshändler mit Sitz im Europäischen Wirtschaftsraum (EWR) oder der Schweiz an Endkunden verkauft wurden. Details zu den Garantiebedingungen und dem Garantieumfang sowie den Ausnahmen und Einschränkungen davon finden Sie im Garantie- und Serviceheft bzw. Garantieheft und der gesonderten Garantie-Urkunde des Fahrzeuges. ² Die Garantie gilt nur für die Hochvolt-Batterie für die Dauer von 8 Jahren ab Garantiebeginndatum oder bis zu 160.000 km Laufleistung, je nachdem was früher eintritt.

Die Assistenzsysteme dienen rein der Unterstützung und entbinden den Fahrer nicht von seiner eigenen Verantwortung beim Betrieb des Fahrzeuges. Stoff-/Leder-Kombination enthält hochwertiges Kunstleder. Leder ist Echtleder kombiniert mit hochwertigem Kunstleder. MapCare+ beinhaltet 10 Karten-Updates im Rahmen der regel-

mäßigen Wartung beim Hyundai-Partner. Technische Daten und Ausstattungen entsprechen dem Stand bei Drucklegung. Die aktuelle Ausstattung entnehmen Sie bitte der jeweils gültigen Preisliste. Darüber hinaus behält sich der Hersteller Änderungen der technischen Daten, der Maße und Gewichte, der Ausstattung, der Garantiebestimmungen und des Designs jederzeit vor. Für Druckfehler übernehmen wir keine Haftung. Farbabweichungen sind drucktechnisch bedingt.

Bei den angegebenen Kraftstoffverbrauchs- bzw. Stromverbrauchs- und CO₂-Emissionswerten handelt es sich um die gemäß dem jeweils für das Fahrzeugmodell nach den einschlägigen anwendbaren nationalen und europarechtlichen Rechtsvorschriften (Richtlinie 2007/46/EG, zuletzt geändert durch die Verordnung (EU) 2018/1832 zur Änderung der Richtlinie 2007/46/EG, der Verordnung (EG) Nr. 692/2008 und der Verordnung (EU) 2017/1151, in der jeweils gültigen Fassung) vorgeschriebenen WLTP-Prüfverfahren (Worldwide Harmonised Light-Duty Vehicles Test Procedure) ermit-

telten offiziellen Kraftstoffverbrauchs- und offiziellen CO₂-Emissionswerte. dB(A) = Schalldruckpegel nach Frequenzbewertungskurve A. Angaben zum Geräuschpegel wurden nach dem vorgeschriebenen Messverfahren gemäß der Verordnung (EU) Nr. 540/2014 respektive Regelung Nr. 51.03 UN/ECE [2018/798] ermittelt.

Sofern Kraftstoffverbrauchs- und CO₂-Emissionswerte als Spanneiten angegeben sind, handelt es bei diesen um die nach dem WLTP-Messverfahren ermittelten Mindest- und Maximalkraftstoffverbrauchs- und CO₂-Emissionswerte der angeführten Fahrzeugmodelle, bei deren Berechnung gemäß den anwendbaren WLTP-Prüfbedingungen die diversen Fahrzeug- und Ausstattungsvarianten der jeweiligen Fahrzeugmodelle berücksichtigt wurden. Die in der Typgenehmigung bzw. EU-Betriebs-erlaubnis des betreffenden Fahrzeugmodells angegebenen Werte können innerhalb der rechtlich zulässigen Grenzen von den nach dem WLTP-Messverfahren ermittelten Werten abweichen.

Die Angaben zu Kraftstoffverbrauch und CO₂-Emissionen sind nicht Bestandteil des Angebotes, sondern dienen lediglich Vergleichszwecken. Der Kraftstoffverbrauch wird in der Praxis je nach Fahrweise, technischem Zustand des Fahrzeuges, nicht serienmäßigen An- und Abbauten, nach Fahrbahnbeschaffenheiten und klimatischen Bedingungen etc. von dem nach dem jeweils für das Fahrzeug vorgeschriebenen Prüfverfahren ermittelten Verbrauchswert abweichen, welcher nur unter den gemäß diesem Prüfverfahren festgelegten Messbedingungen gilt. Größere Felgendimensionen können zu einem geänderten CO₂-Wert führen und somit den NoVA-Prozentsatz verändern. Nähere Informationen zum Normverbrauch, Abgasverhalten und CO₂-Emissionen von Kraftfahrzeugen erhalten Sie im Internet unter www.autoverbrauch.at.

Alle Abbildungen sind Symbolabbildungen.

hyundai.at